

TENKENKO - V

Khung thả trần - V

KHUNG THẢM TRẦN - V, được thiết kế bởi Fukuvi Chemical Industry, là một phụ kiện không thể thiếu được sử dụng trong xây dựng khu dân cư, thương mại và công nghiệp ở Nhật Bản trong nhiều thập kỷ qua. Sản phẩm được thiết kế để dễ dàng lắp đặt trần nhà và hòa hợp với bề mặt lắp đặt. **KHUNG THẢM TRẦN - V** là giải pháp hoàn hảo cho bất kỳ dự án xây dựng nào. Việc thi công đơn giản cho phép sản phẩm được lắp đặt trong quá trình xây dựng tòa nhà mới hoặc như một phần bổ sung cho tòa nhà đã được xây dựng sẵn. Vật liệu được sử dụng trong sản xuất có chất lượng cao và được kiểm soát chất lượng nghiêm ngặt để đảm bảo tuổi thọ sản phẩm, cũng như giúp khách hàng tin tưởng hơn vào sản phẩm của chúng tôi. Sản phẩm được thiết kế và thử nghiệm một cách tỉ mỉ để đáp ứng các quy tắc, quy định, và tiêu chuẩn cao của thị trường quốc tế.

Ưu điểm



Lắp đặt nhanh

Chỉ với 8 bước đơn giản



Trọng lượng nhẹ

Thiết kế với trọng lượng nhẹ



Nhựa PVC có độ bền

Làm từ nhựa PVC có tính chất vật lý ổn định



Dễ dàng tháo lắp

Dễ tháo dỡ, thao tác đóng / mở nắp đơn giản



Có thể tô sơn / dán giấy dán tường

Dễ dàng tô sơn / dán giấy dán tường lên khung sau khi bả bột trét làm phẳng bề mặt trần



Các cạnh khung thẳng / gọn đẹp

Hoàn thiện đẹp mắt, không có kẽ hở



SẢN XUẤT TẠI VIỆT NAM



Trang sản phẩm



Chi tiết

Mẫu	Thiết kế	Kích thước	Màu sắc	MOQ
TENKENKO - V	450	450mm x 450mm	trắng	25 bộ
	600	600mm x 600mm		25 bộ

Lưu ý: Quy cách kích thước sản phẩm này là kích thước của phần nắp sau khi lắp đặt. Trước khi lắp đặt, vết cắt trên bề mặt lắp đặt sẽ yêu cầu thêm, ví dụ mã V600 yêu cầu mặt cắt là 630x630mm kích thước phần nắp là 600x600mm.

Bản vẽ

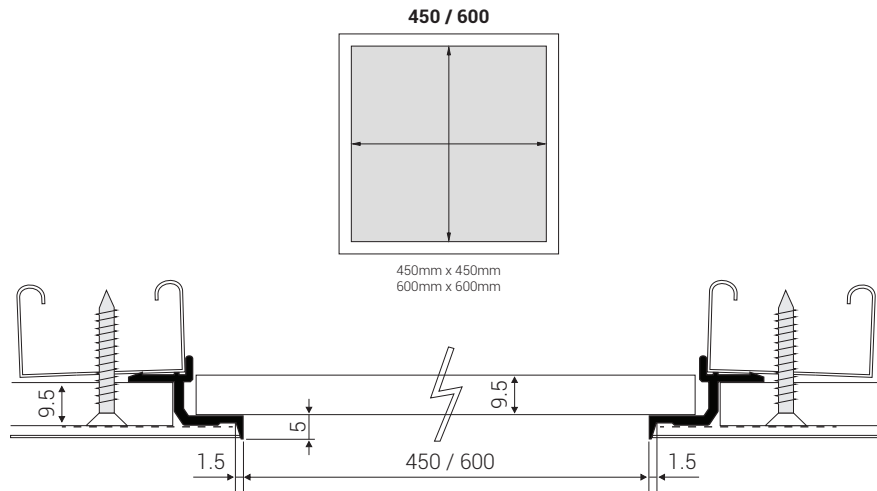

Lưu ý: Tất cả các mẫu đều dùng cho trần / tấm thạch cao dày 9.5mm.

Hướng dẫn lắp đặt



Video
Lắp Đặt Sản Phẩm

1

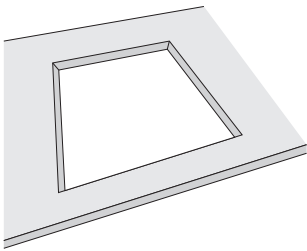

Cắt một ô trên tấm trần theo kích thước thích hợp.
450 - 480x480mm
600 - 630x630mm

2

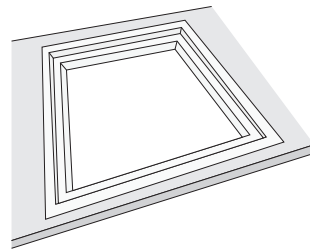

Chèn khung vào ô vừa cắt.

3

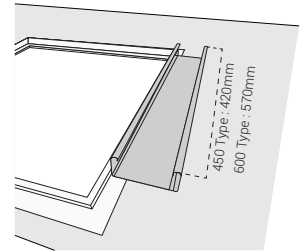

Đặt dầm đỡ lên trên khung, kẹp khung giữa thanh dầm và tấm trần.

4

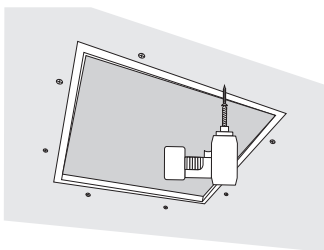

Bắn 2 vít/ dầm để cố định dầm và trần.

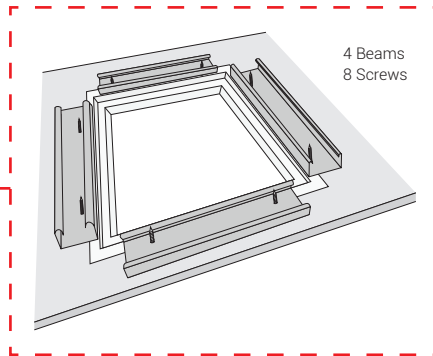

5

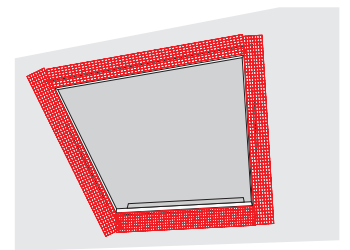

Phủ lớp keo tăng cường theo dọc 4 cạnh

6

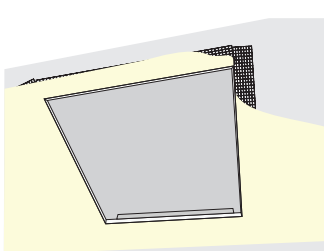

Bả bột trét quanh viền khung và phần còn lại của bề mặt.

7

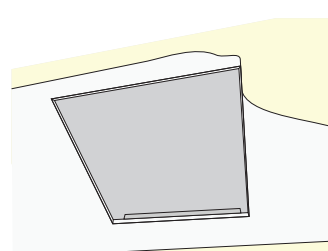

Sơn hoặc dán giấy dán tường lên bề mặt.

8

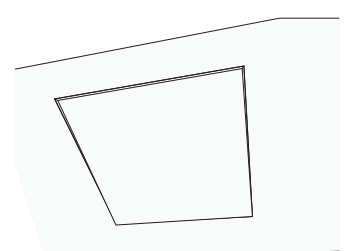

Đặt tấm nắp lên trên.